

第50回東日本実業団空手道選手権大会

平成28年5月28日【土】東京武道館 大武道場

組手競技 団体戦

優勝

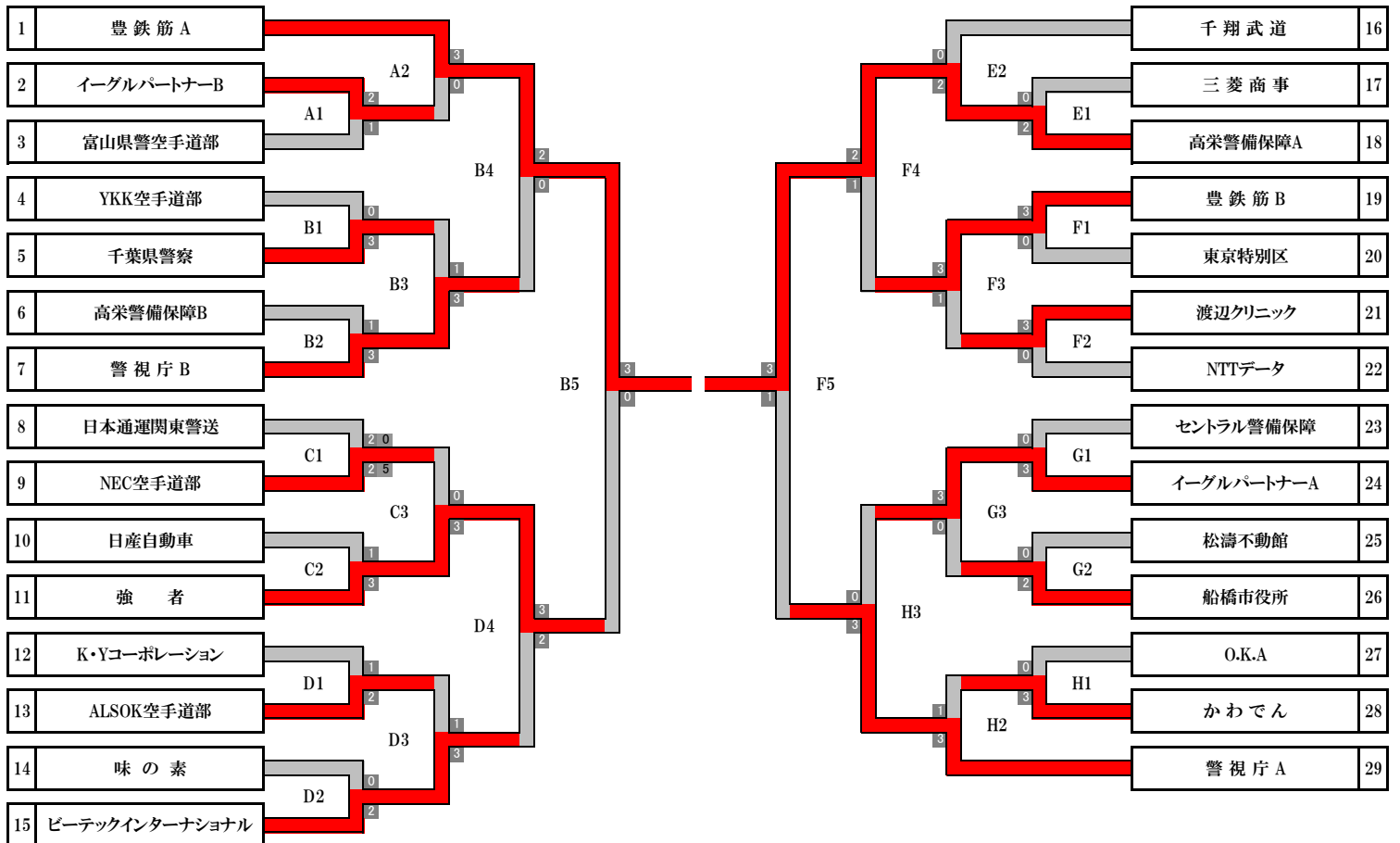
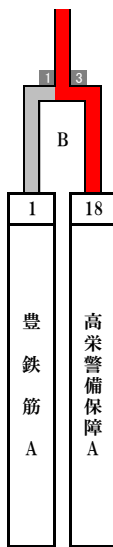

第50回東日本実業団空手道選手権大会

平成28年5月28日【土】 東京武道館 大武道場

組手競技 男子個人戦 -65kg級【カテゴリーA】

優勝

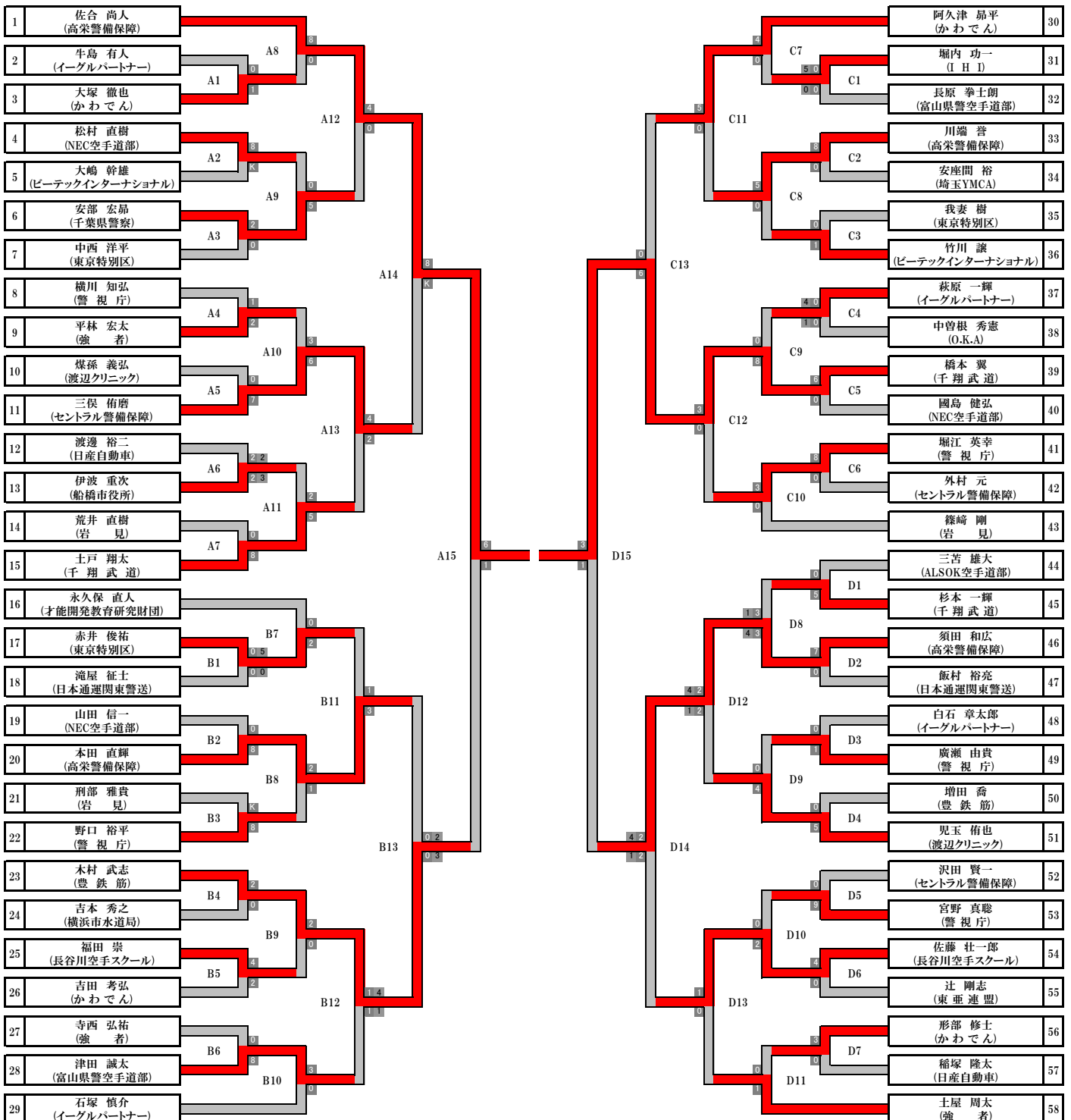
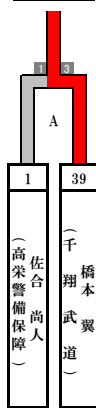

第50回東日本実業団空手道選手権大会

平成28年5月28日【土】東京武道館 大武道場

組手競技 男子個人戦 -75kg級【カテゴリーB】

優勝

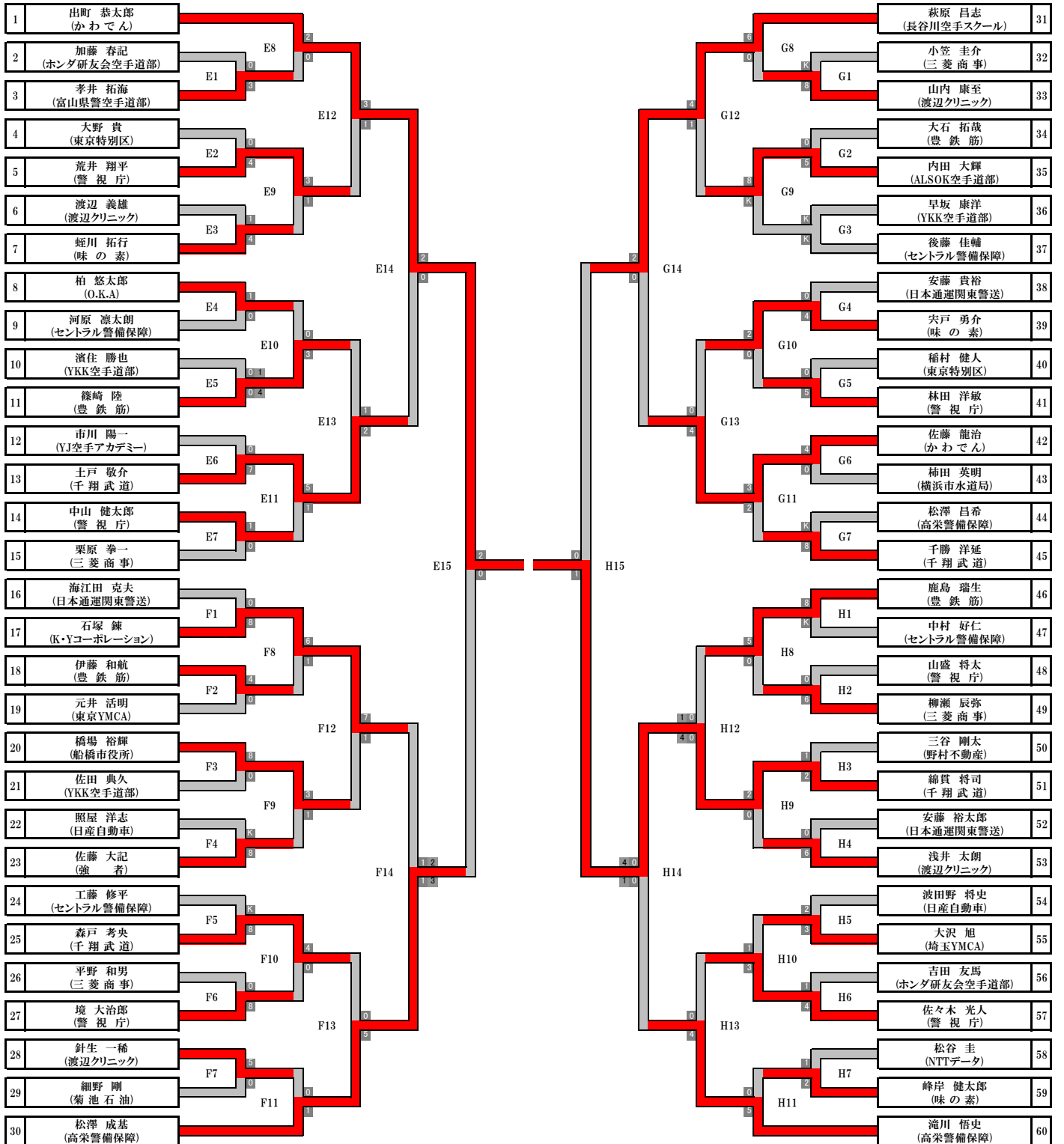
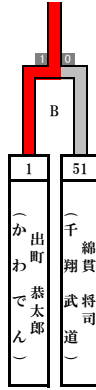

第50回東日本実業団空手道選手権大会

平成28年5月28日【土】東京武道館 大武道場

組手競技 男子個人戦 +75kg級【カテゴリーC】

優勝

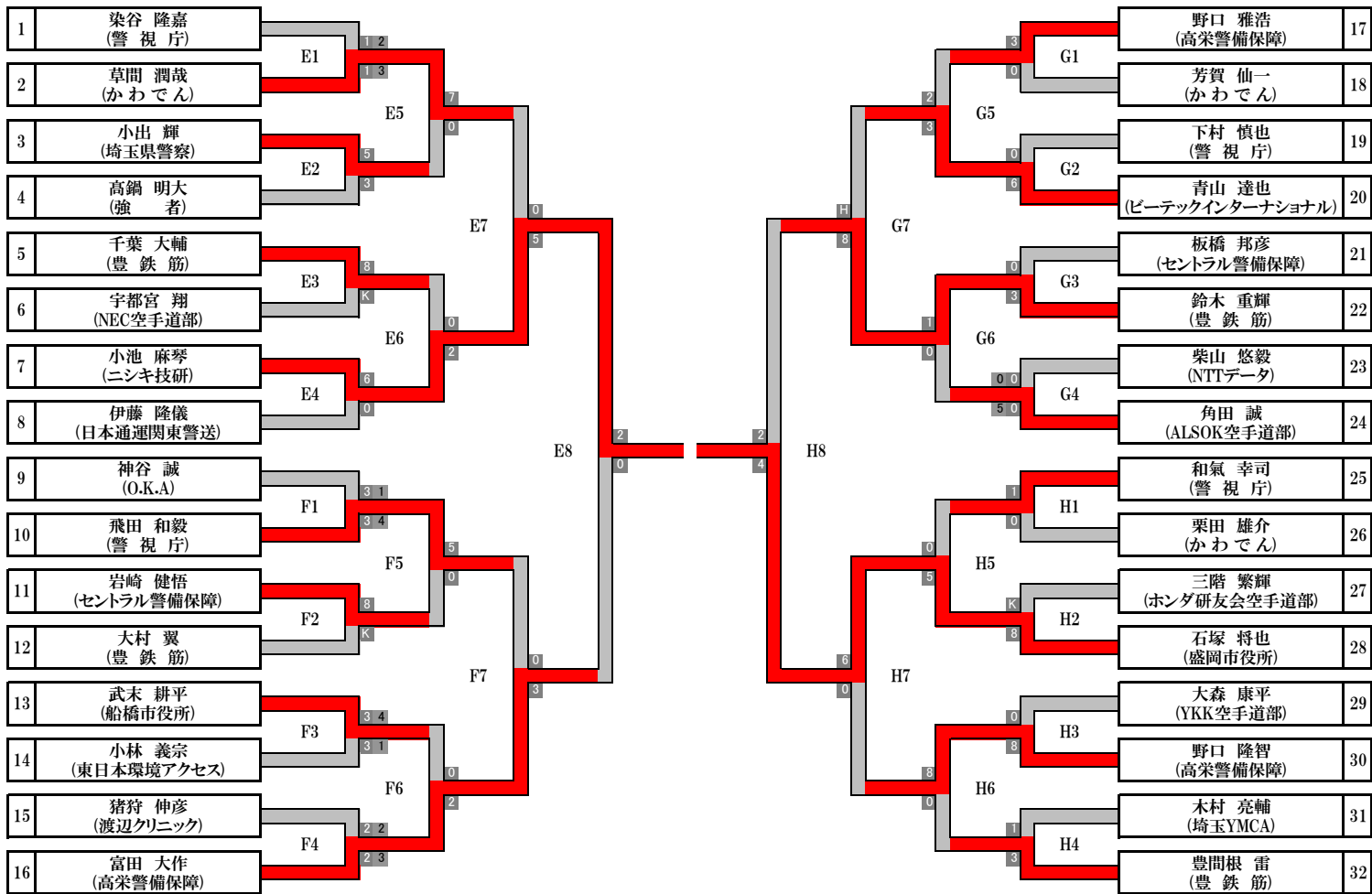
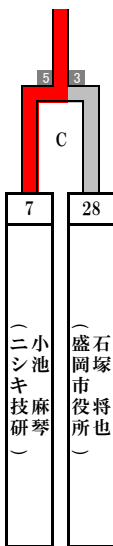

第50回東日本実業団空手道選手権大会

平成28年5月28日【土】東京武道館 大武道場

組手競技 女子個人戦

優勝

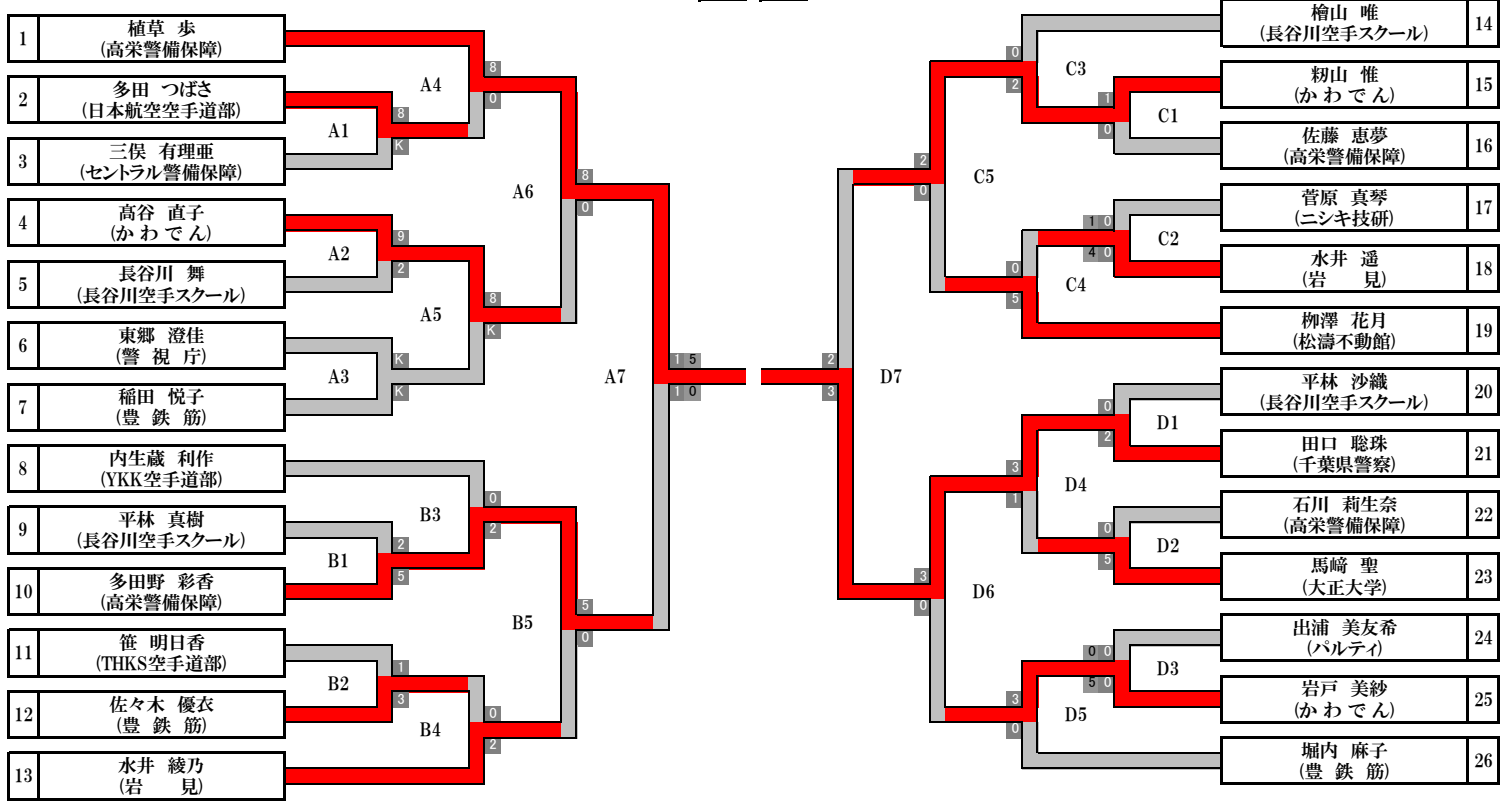
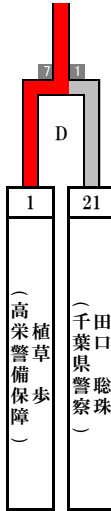

第50回東日本実業団空手道選手権大会

平成28年5月28日【土】東京武道館 大武道場

組手競技 マスターズ男子個人戦 40歳～49歳

優勝

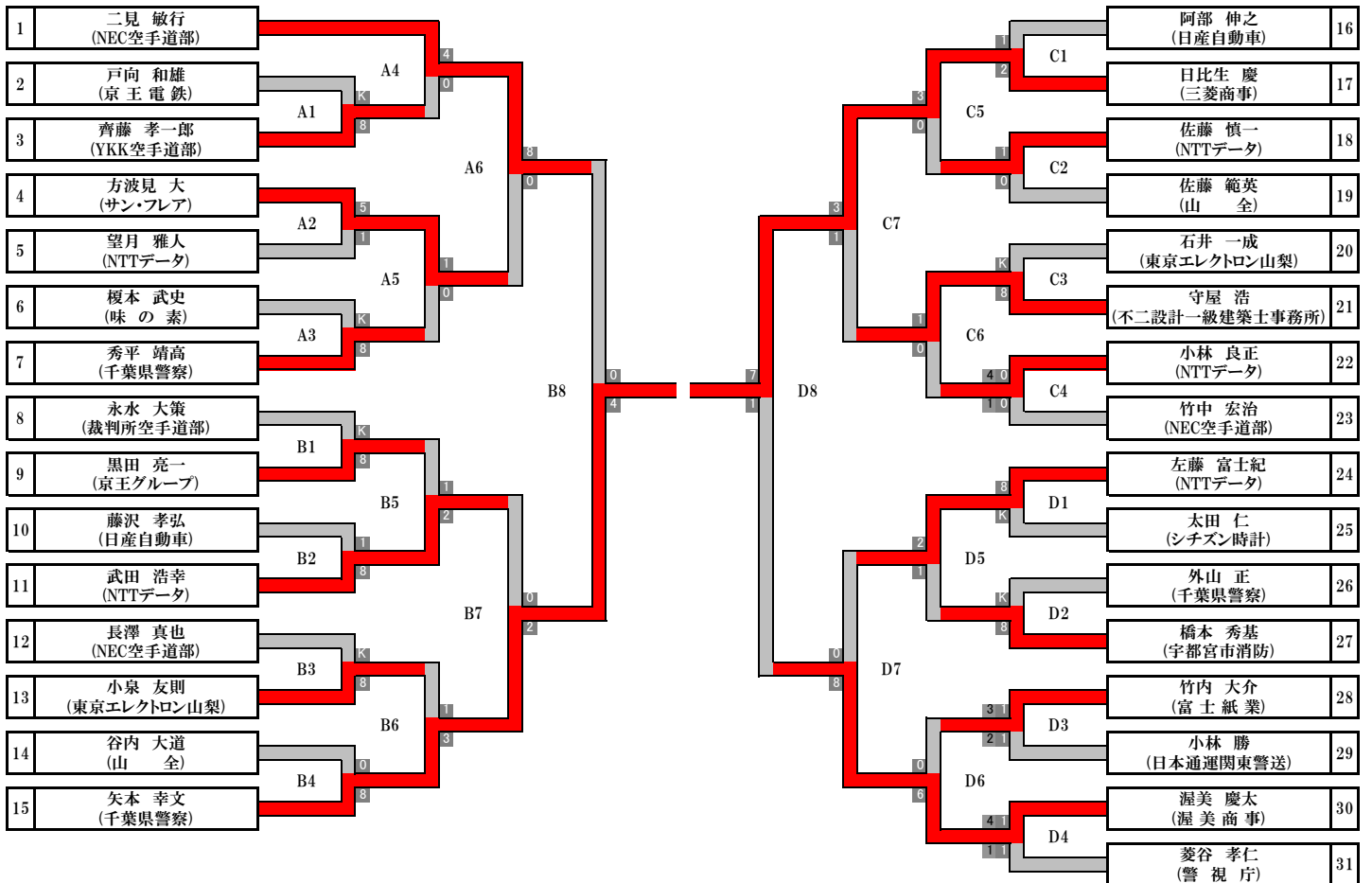
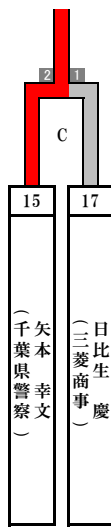

第50回東日本実業団空手道選手権大会

平成28年5月28日【土】 東京武道館 大武道場

組手競技 マスターズ男子個人戦 50歳～59歳

優勝

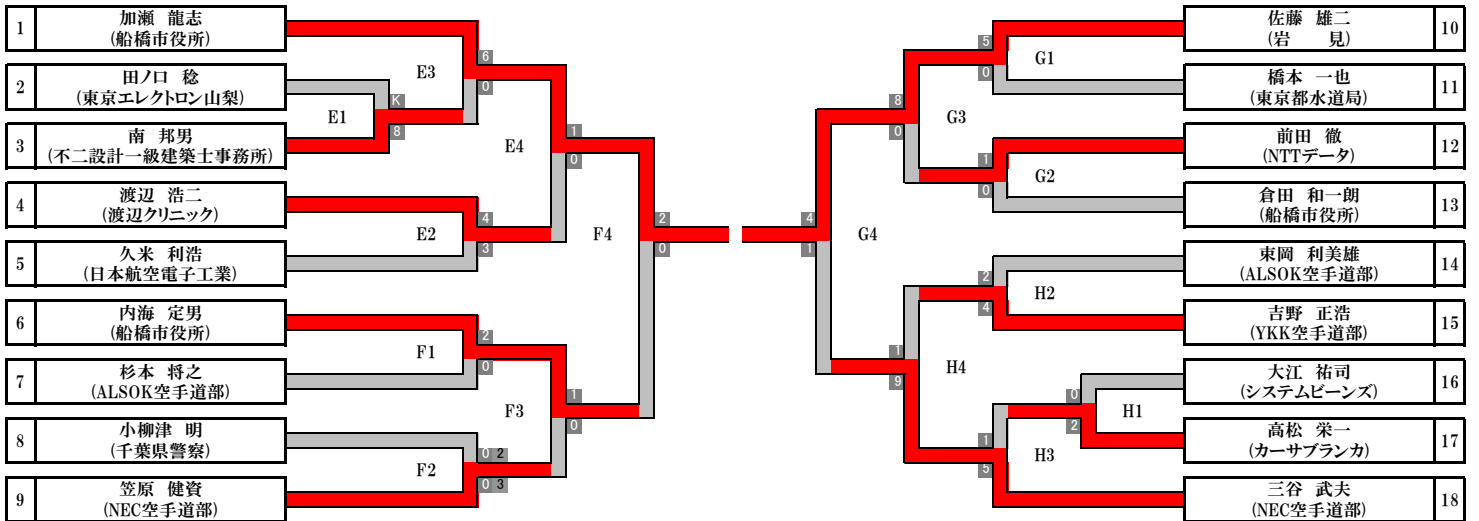
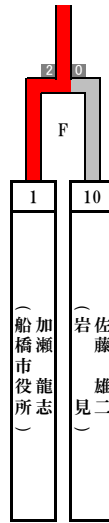

第50回東日本実業団空手道選手権大会

平成28年5月28日【土】 東京武道館 大武道場

組手競技 マスターズ男子個人戦 60歳～69歳

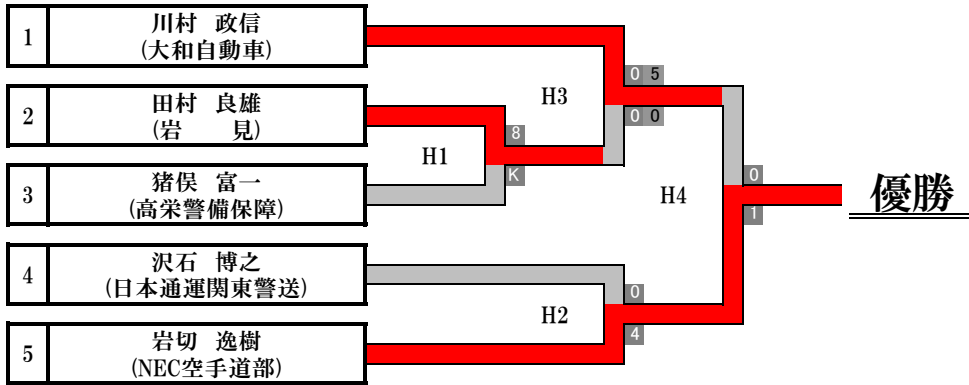

第50回東日本実業団空手道選手権大会

平成28年5月28日【土】 東京武道館 大武道場

組手競技 マスターズ男子個人戦 70歳以上

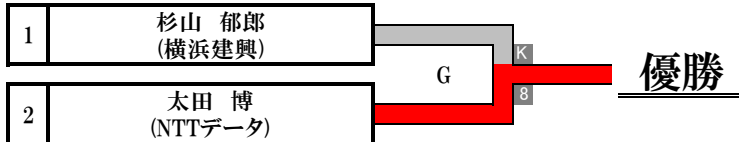

第50回東日本実業団空手道選手権大会

平成28年5月28日【土】 東京武道館 大武道場

組手競技 マスターズ女子個人戦

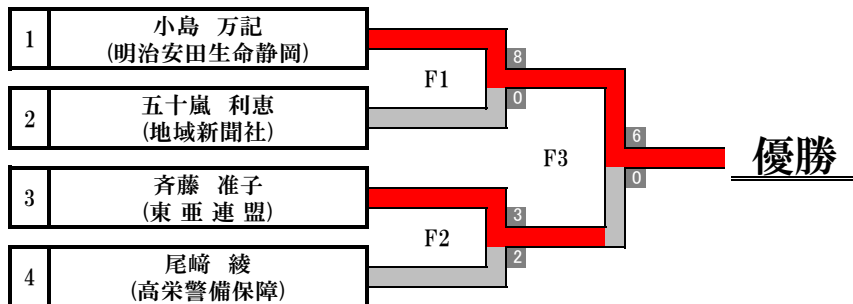

第50回東日本実業団空手道選手権大会

平成28年5月28日【土】 東京武道館 大武道場

形競技 団体戦

一回戦【得意形】

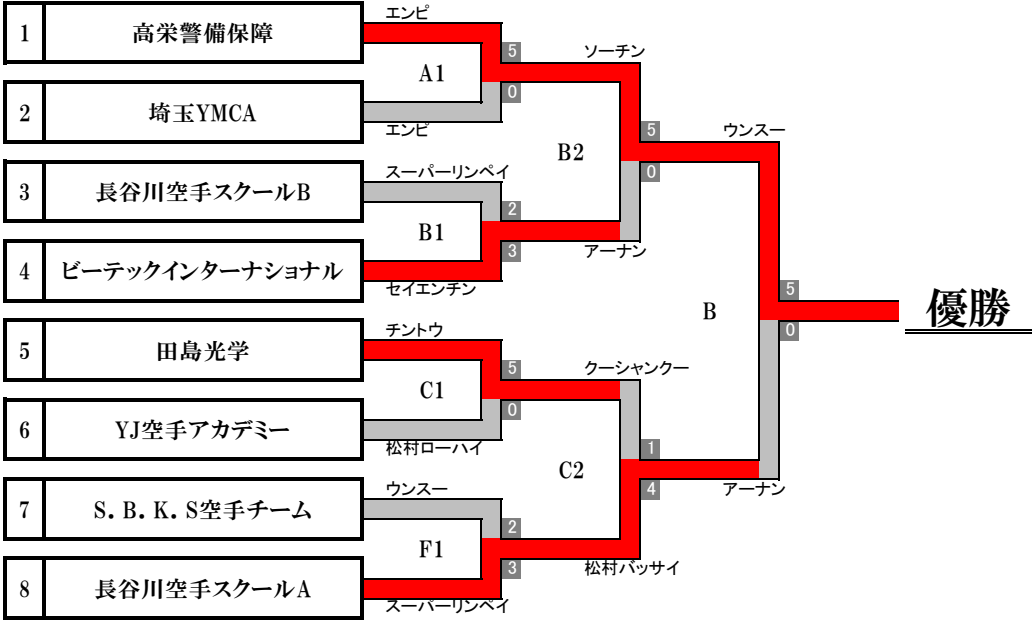

※ (公財)全日本空手道連盟 空手競技規程により、一回戦から得意形とする。

第50回東日本実業団空手道選手権大会

平成28年5月28日【土】 東京武道館 大武道場

形競技 男子個人戦

優勝

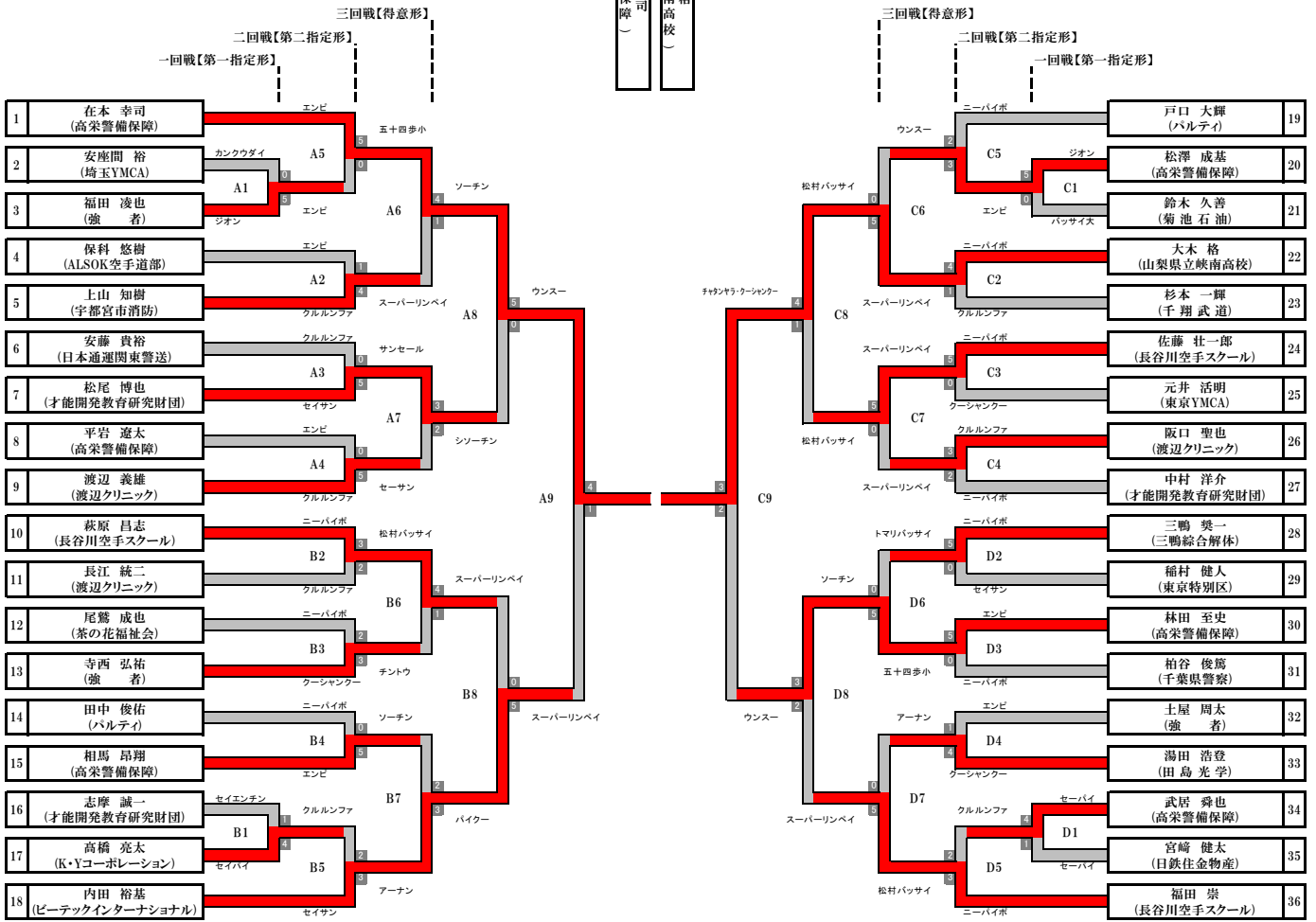
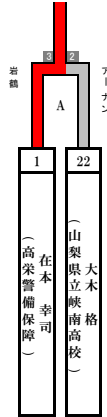

第50回東日本実業団空手道選手権大会

平成28年5月28日【土】東京武道館 大武道場

形競技 女子個人戦

優勝

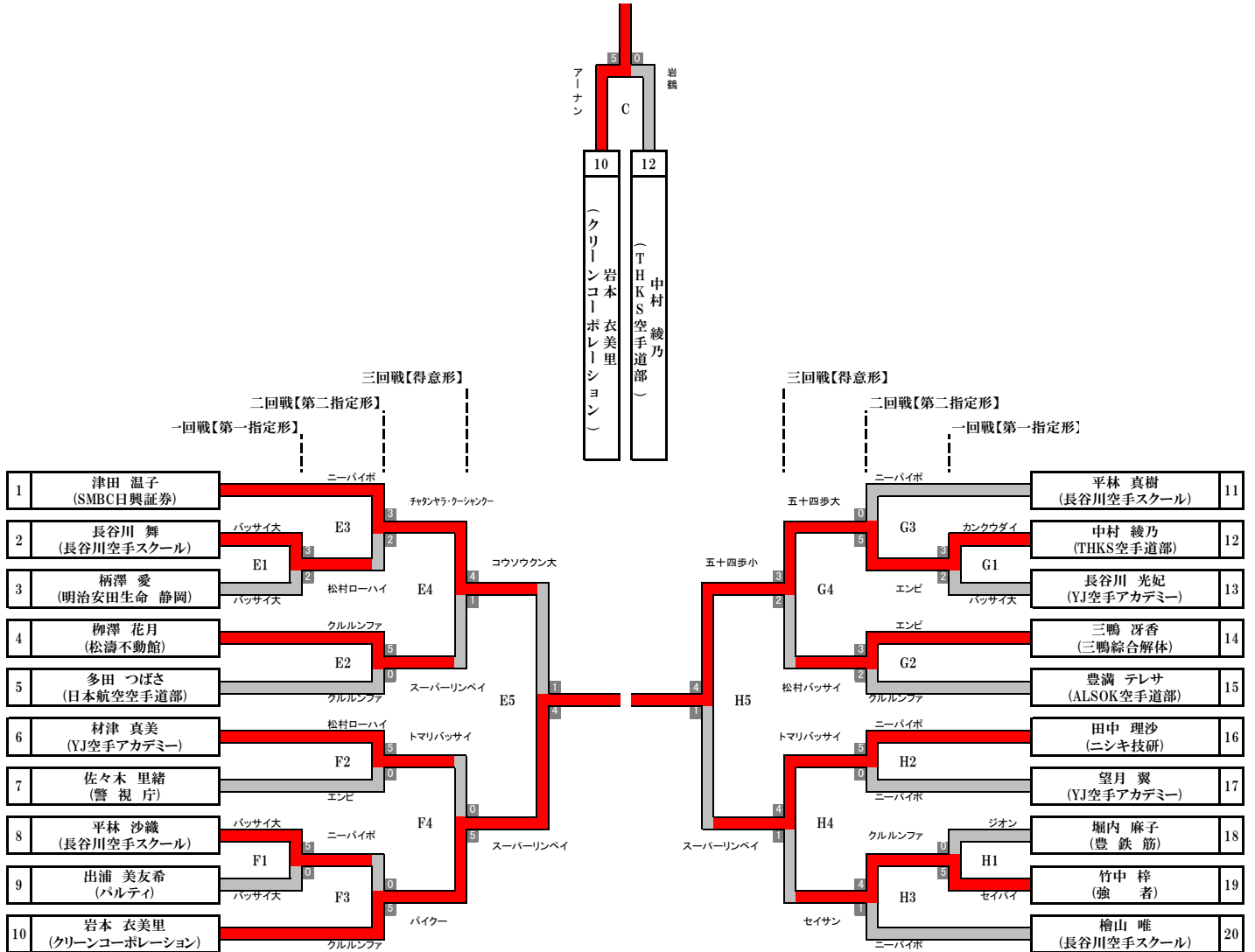

第50回東日本実業団空手道選手権大会

平成28年5月28日【土】東京武道館 大武道場

形競技 マスターズ男子個人戦 40歳～49歳

優勝

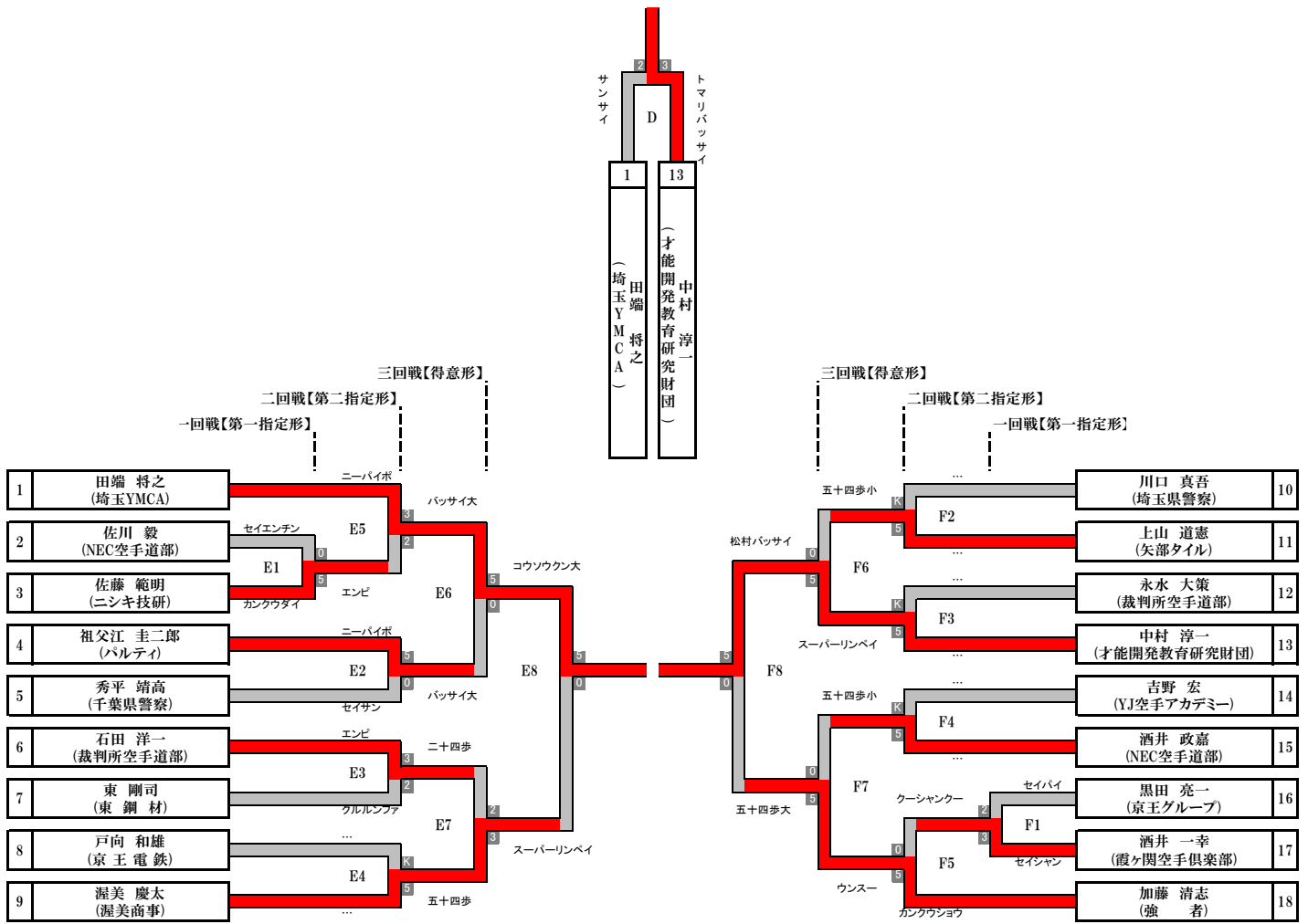

第50回東日本実業団空手道選手権大会

平成28年5月28日【土】東京武道館 大武道場

形競技 マスターズ男子個人戦 50歳～59歳

優勝

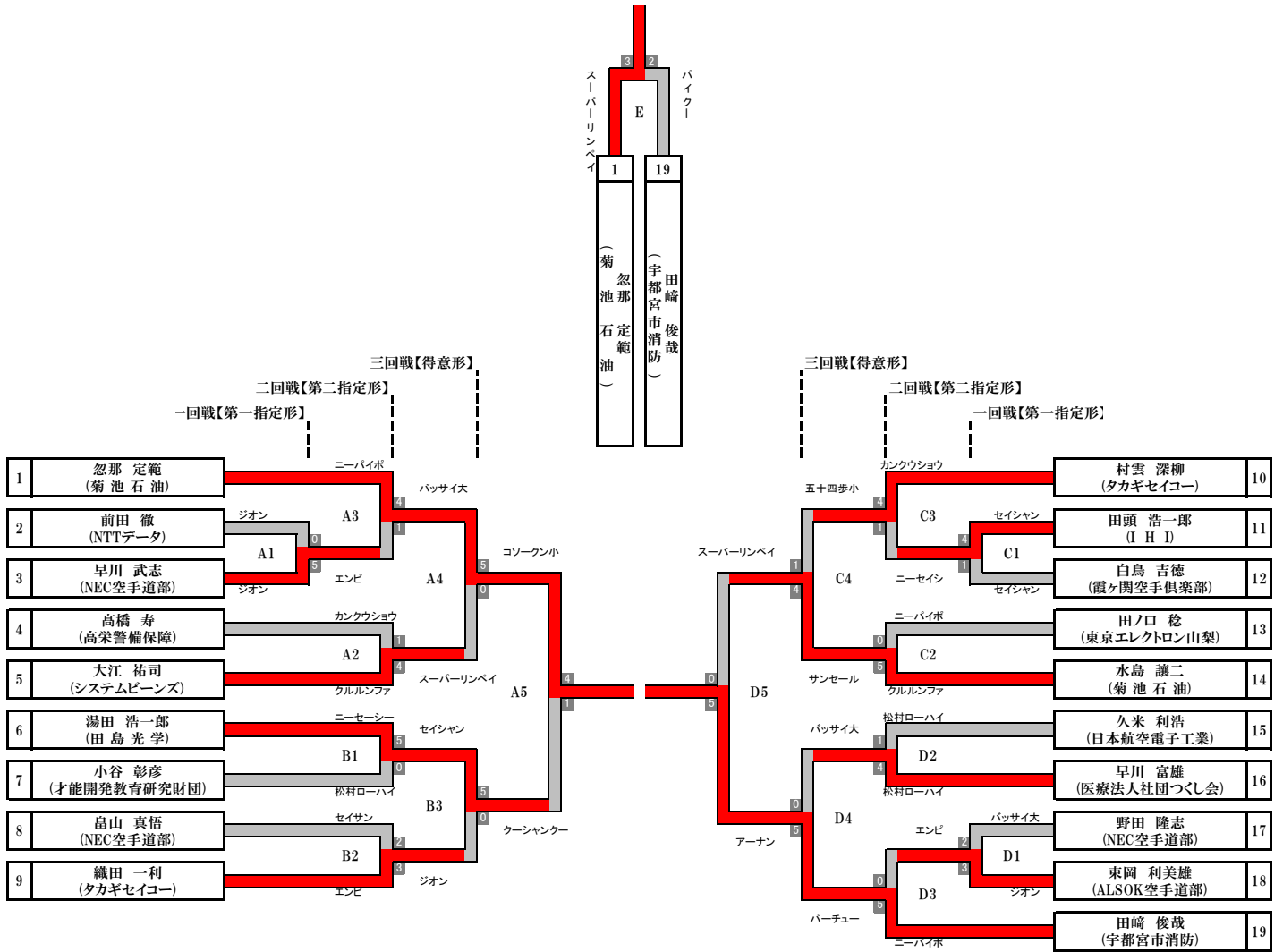

第50回東日本実業団空手道選手権大会

平成28年5月28日【土】東京武道館 大武道場

形競技 マスターズ男子個人戦 60歳以上

優勝

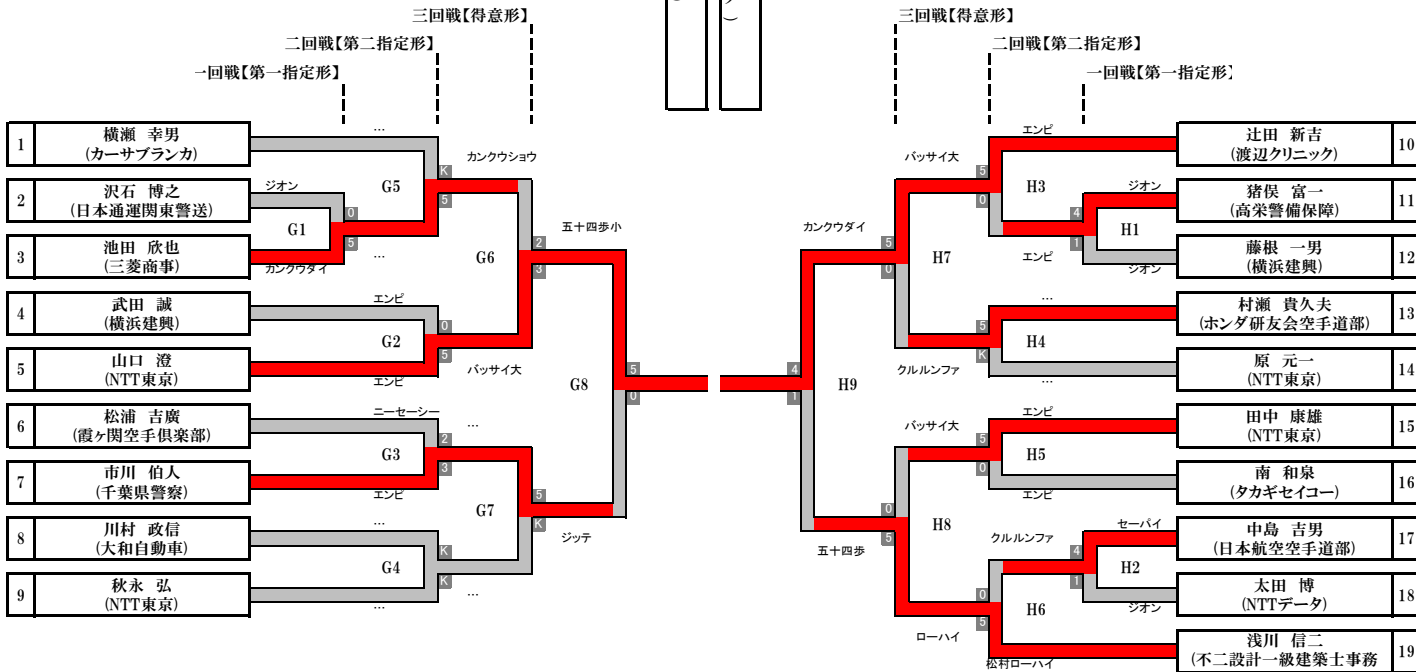
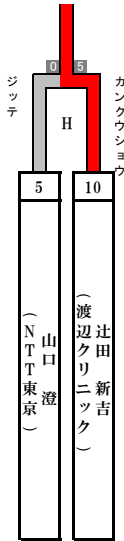

第50回東日本実業団空手道選手権大会

平成28年5月28日【土】 東京武道館 大武道場

形競技 マスターズ女子個人戦

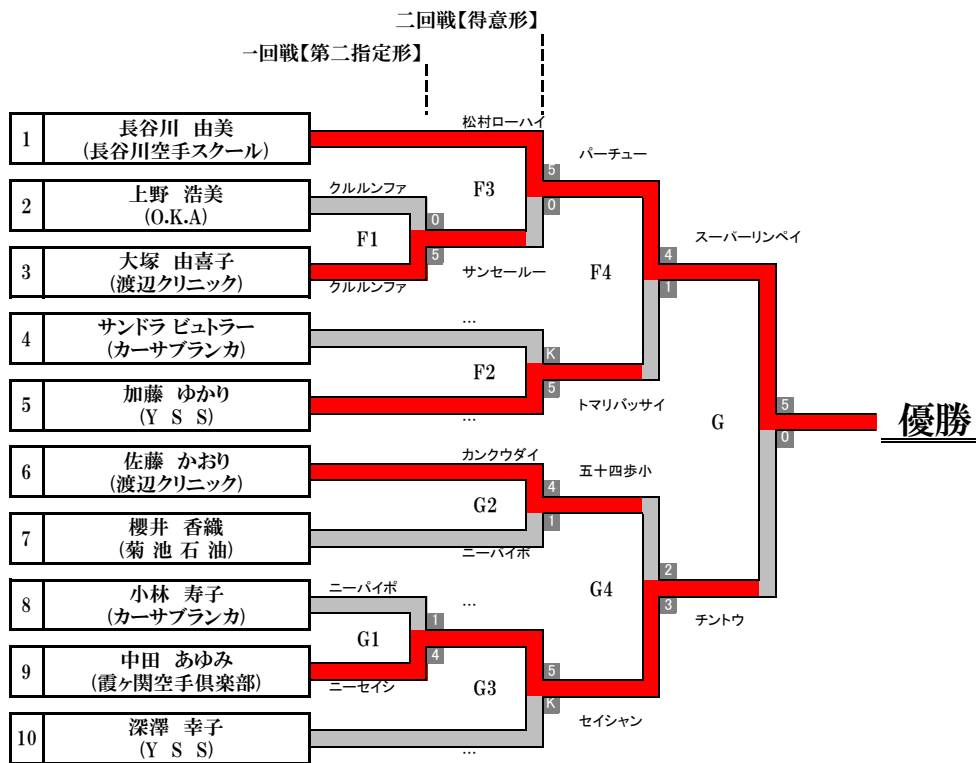

※ (公財)全日本空手道連盟 空手競技規程により、一回戦は第二指定形からとする。

第50回東日本実業団空手道選手権大会

平成28年5月28日【土】東京武道館 大武道場

《 組手競技 団体戦 》

優勝 18 高栄警備保障A
準優勝 1 豊鉄筋A
第三位 11 強者
第三位 29 警視庁A
敢闘賞 7 警視庁B 15 ビーテックインターナショナル
19 豊鉄筋B 24 イーグルパートナーA

《 組手競技 男子個人戦 -65kg級【カテゴリーA】 》

優勝 39 橋本 翼(千翔武道)
準優勝 1 佐合 尚人(高栄警備保障)
第三位 23 木村 武志(豊鉄筋)
第三位 46 須田 和広(高栄警備保障)

《 組手競技 男子個人戦 -75kg級【カテゴリーB】 》

優勝 1 出町 恭太郎(かわでん)
準優勝 51 綿貫 将司(千翔武道)
第三位 30 松澤 成基(高栄警備保障)
第三位 31 萩原 昌志(長谷川空手スクール)

《 組手競技 男子個人戦 +75kg級【カテゴリーC】 》

優勝 7 小池 麻琴(ニシキ技研)
準優勝 28 石塚 将也(盛岡市役所)
第三位 16 富田 大作(高栄警備保障)
第三位 22 鈴木 重輝(豊鉄筋)

《 組手競技 女子個人戦 》

優勝 1 植草 歩(高栄警備保障)
準優勝 21 田口 聡珠(千葉県警察)
第三位 10 多田野 彩香(高栄警備保障)
第三位 15 初山 惟(かわでん)

《 組手競技 マスターズ男子個人戦 40歳～49歳 》

優勝 15 矢本 幸文(千葉県警察)
準優勝 17 日比生 慶(三菱商事)
第三位 1 二見 敏行(NEC空手道部)
第三位 30 渥美 慶太(渥美商事)

《 組手競技 マスターズ男子個人戦 50歳～59歳 》

優勝 1 加瀬 龍志(船橋市役所)
準優勝 10 佐藤 雄二(岩見)
第三位 6 内海 定男(船橋市役所)
第三位 18 三谷 武夫(NEC空手道部)

《 組手競技 マスターズ男子個人戦 60歳～69歳 》

優勝 5 岩切 逸樹(NEC空手道部)
準優勝 1 川村 政信(大和自動車)

《 組手競技 マスターズ男子個人戦 70歳以上 》

優勝 2 太田 博(NTTデータ)

《 組手競技 マスターズ女子個人戦 》

優勝 1 小島 万記(明治安田生命静岡)
準優勝 3 斉藤 准子(東亜連盟)

第50回東日本実業団空手道選手権大会

平成28年5月28日【土】東京武道館 大武道場

《 形競技 団体戦 》

優勝	1	高栄警備保障
準優勝	8	長谷川空手スクールA
第三位	4	ビーテックインターナショナル
第三位	5	田島光学

《 形競技 男子個人戦 》

優勝	1	在本 幸司(高栄警備保障)
準優勝	22	大木 格(山梨県立峡南高校)
第三位	18	内田 裕基(ビーテックインターナショナル)
第三位	30	林田 至史(高栄警備保障)

《 形競技 女子個人戦 》

優勝	10	岩本 衣美里(クリーンコーポレーション)
準優勝	12	中村 綾乃(THKS空手道部)
第三位	1	津田 温子(SMBC日興証券)
第三位	16	田中 理沙(ニシキ技研)

《 形競技 マスターズ男子個人戦 40歳～49歳 》

優勝	13	中村 淳一(才能開発教育研究財団)
準優勝	1	田端 将之(埼玉YMCA)
第三位	9	渥美 慶太(渥美商事)
第三位	18	加藤 清志(強 者)

《 形競技 マスターズ男子個人戦 50歳～59歳 》

優勝	1	忽那 定範(菊池石油)
準優勝	19	田崎 俊哉(宇都宮市消防)
第三位	6	湯田 浩一郎(田島光学)
第三位	14	水島 讓二(菊池石油)

《 形競技 マスターズ男子個人戦 60歳以上 》

優勝	10	辻田 新吉(渡辺クリニック)
準優勝	5	山口 澄(NTT東京)
第三位	7	市川 伯人(千葉県警察)
第三位	19	浅川 信二(不二設計一級建築士事務所)

《 形競技 マスターズ女子個人戦 》

優勝	1	長谷川 由美(長谷川空手スクール)
準優勝	9	中田 あゆみ(霞ヶ関空手倶楽部)
第三位	5	加藤 ゆかり(Y S S)
第三位	6	佐藤 かおり(渡辺クリニック)